

Опоры силовые

OC320

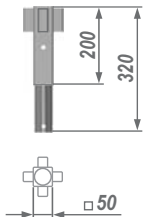

Обозначение	Н подиума, мм	Вес, кг
OC320	450	1,5

OC400xA

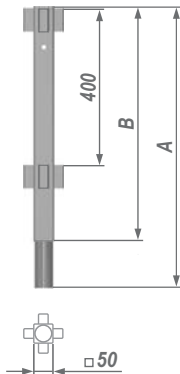

OC800xA

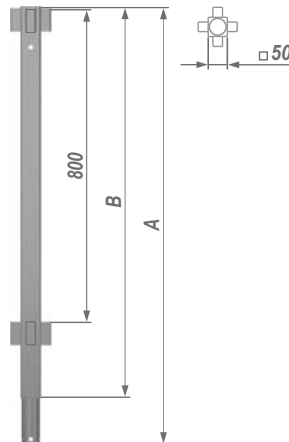

OCM800xA

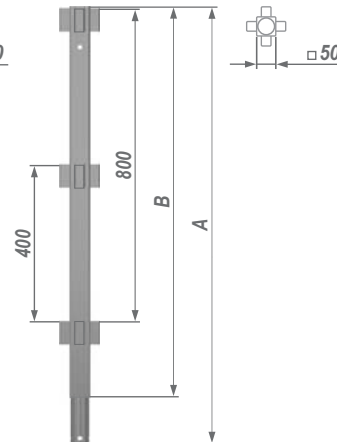

A, мм	Обозначение	B, мм	Н подиума, мм	Вес, кг
720	OC400x720	600	850	2,9
920	OC400x920	800	1050	3,5
1120	OC400x1120	1000	1250	4,1
1320	OC400x1320	1200	1450	4,7

A, мм	Обозначение	B, мм	Н подиума, мм	Вес, кг
1120	OC800x1120	1000	1250	4,1
1320	OC800x1320	1200	1450	4,7
1520	OC800x1520	1400	1650	5,3
1720	OC800x1720	1600	1850	5,9

A, мм	Обозначение	B, мм	Н подиума, мм	Вес, кг
1120	OCM800x1120	1000	1250	4,3
1320	OCM800x1320	1200	1450	4,9
1520	OCM800x1520	1400	1650	5,5
1720	OCM800x1720	1600	1850	6,1

Опоры ограждения

OO400x1120

вес: 4,1 кг

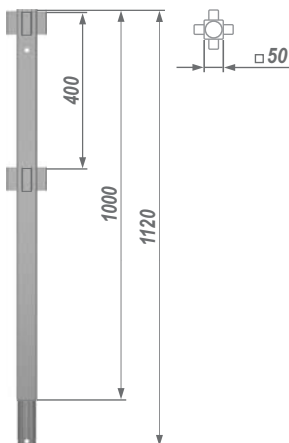

OOM800x1120

вес: 4,3 кг

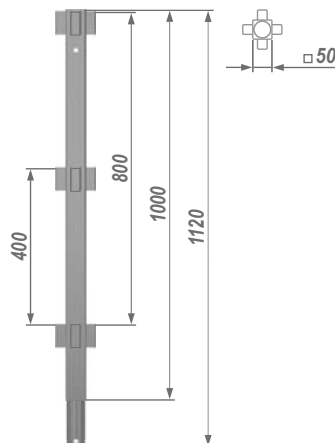

Удлинитель опор

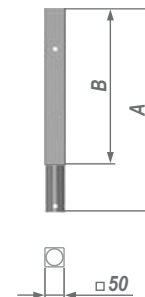

A, мм	Обозначение	B, мм	Вес, кг
320	УО320	200	1,2
520	УО520	400	1,8
720	УО720	600	2,4
920	УО920	800	3

Перила ограждения



A, мм	Обозначение	Вес, кг
1170	ПО1170	3,3
2390	ПО2390	5

Фермы силовые

**ФСМ800х2390**

вес: 14,9 кг

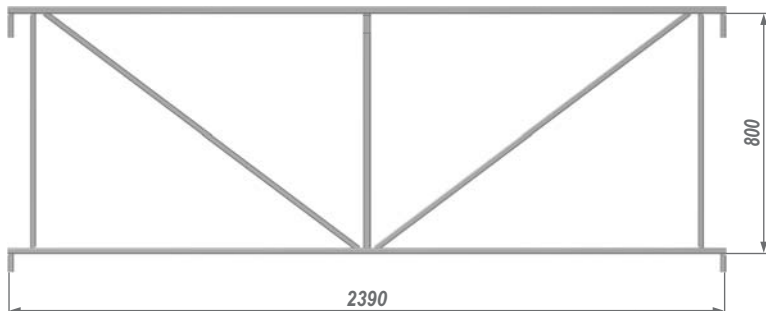

**ФСМ800х1170**

вес: 8,0 кг

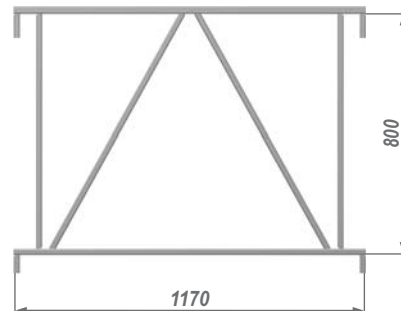

**ФСМ400х2390**

вес: 13,8 кг

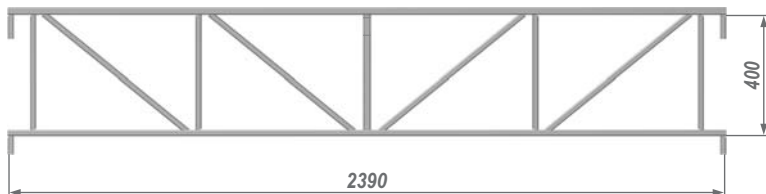

**ФСМ400х1170**

вес: 6,6 кг

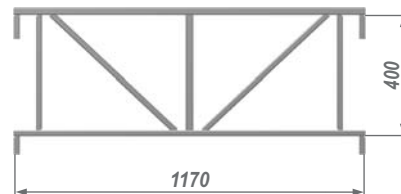

**ФСМ140х2390**

вес: 11,1 кг

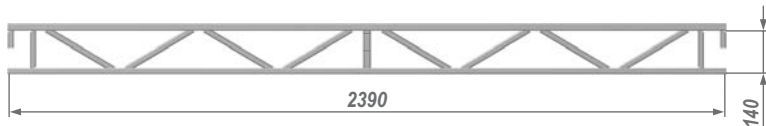

**ФСМ140х1170**

вес: 5,6 кг

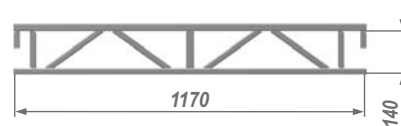

Горизонталы силовые

**ГСМ2390**

вес: 9,2 кг

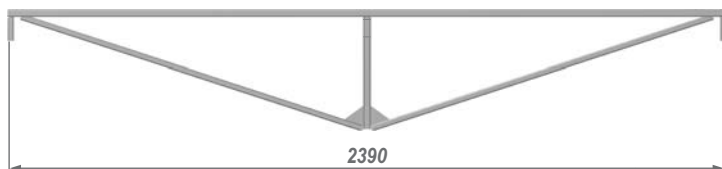

**ГСМ1170**

вес: 3,8 кг



**ГСМ2390-2**

вес: 10,9 кг

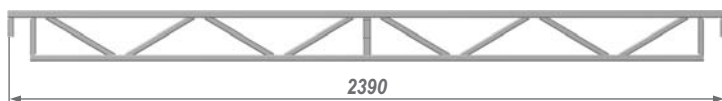

**Настил фанерный НФМ1220x1220-(00-08/09)\***

- материал: фанера марки ФОФ-Б2 влагостойкая облицованная пленкой (ТУ 5512-002-00273235-95);
- размер: 1220 1220 48 мм;
- вес: 25 кг;
- цвет: коричневый (допускаются различия по оттенкам).

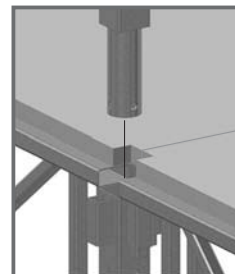
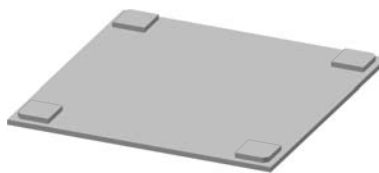

Каждый лист имеет снизу 4 специальных накладки размером 150 150 мм. Благодаря этим накладкам настил точно фиксируется в модулях подиума, что обеспечивает минимальный зазор между листами.  
\*На настилах НФМ1220x1220-01/02, НФМ1220x1220-03/04, НФМ1220x1220-05/06, НФМ1220x1220-07, НФМ1220x1220-08/09 есть специальные вырезы размером 27 27 мм. О назначении и местах их расположения можно узнать в справочных материалах на стр. 95.

**Опора винтовая**

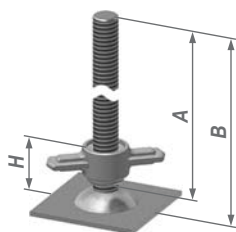

А, мм	Обозначение	В, мм	Вес, кг
285	ОВ285	310	4
355	ОВ355	380	4,3

Обозначение	Н, мм
ОВ285	80-180
ОВ355	80-250

**Концевики опорные**

**КОС-1** вес: 0,74 кг

**КОТ-1** вес: 0,71 кг

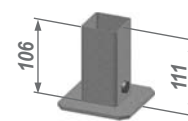
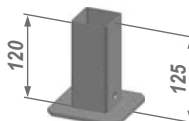

**Кронштейн КК-ПО**

**КК-ПО** вес: 0,6 кг

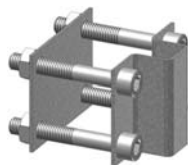

Перила ограждения ПО1170 / ПО2390

Опора ограждения ОО400x1120

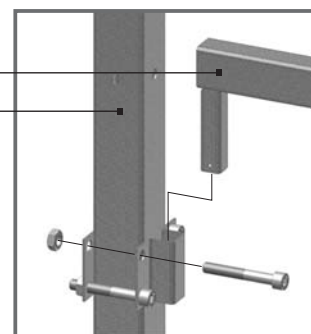

Устройство предназначено для использования с опорами ограждения и позволяет фиксировать перила ограждения не в штатных "ушках", а в любом свободном месте на опоре.

**Растяжка Р6-х**

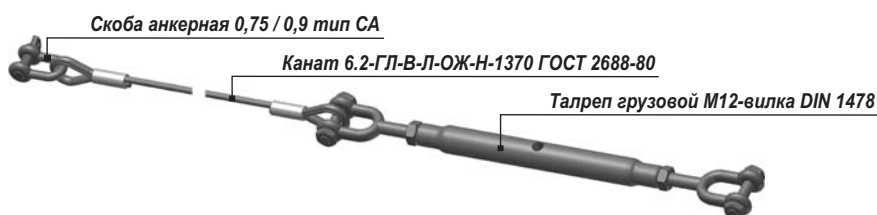

За х принимается расстояние в мм, взятое по центрам силовых опор, между которыми устанавливается растяжка.

Тетива лестницы левая / правая

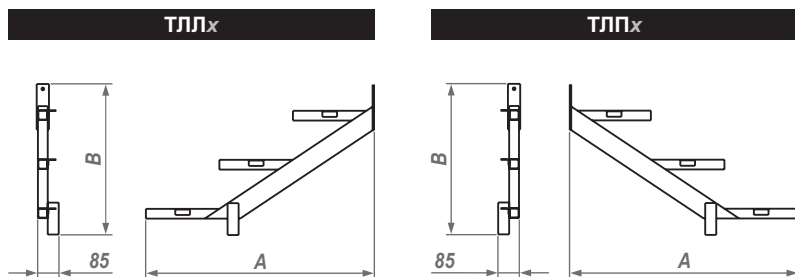

Кол-во ступеней (-)	Обозначение	А, мм	В, мм	Н подиума, мм	Вес, кг
2	ТЛЛ2 / ТЛП2	631	434	650	3,9
3	ТЛЛ3 / ТЛП3	931	634	850	5,8
4	ТЛЛ4 / ТЛП4	1231	834	1050	7,7
5	ТЛЛ5 / ТЛП5	1531	1034	1250	9,6
6	ТЛЛ6 / ТЛП6	1831	1234	1450	11,5
7	ТЛЛ7 / ТЛП7	2131	1434	1650	13,4
8	ТЛЛ8 / ТЛП8	2431	1634	1850	15,3

Тетива лестницы универсальная

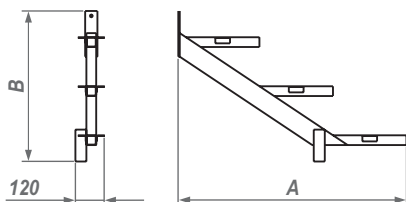

Кол-во ступеней	Обозначение	А, мм	В, мм	Н подиума, мм	Вес, кг
2	ТЛУ2	631	434	650	4,1
3	ТЛУ3	931	634	850	6,1
4	ТЛУ4	1231	834	1050	8,1
5	ТЛУ5	1531	1034	1250	10,1
6	ТЛУ6	1831	1234	1450	12,1
7	ТЛУ7	2131	1434	1650	14,1
8	ТЛУ8	2431	1634	1850	16,1

Тетива лестницы одноступенчатая левая / правая / универсальная

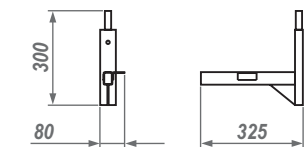

Кол-во ступеней	Обозначение	Н подиума, мм	Вес, кг
1	ТЛЛ1	450	1,6

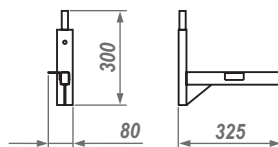

Кол-во ступеней	Обозначение	Н подиума, мм	Вес, кг
1	ТЛП1	450	1,6

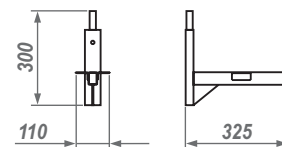

Кол-во ступеней	Обозначение	Н подиума, мм	Вес, кг
1	ТЛУ1	450	1,65

Перила лестницы

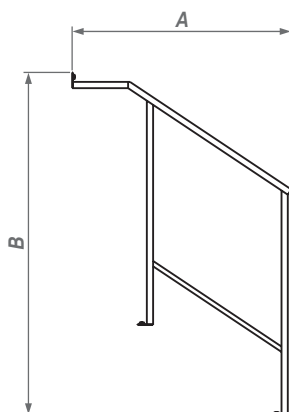

Кол-во ступеней	Обозначение	А, мм	В, мм	Н подиума, мм	Вес, кг
3	ПЛ3	977	1665	850	6,4
4	ПЛ4	1277	1865	1050	8,5
5	ПЛ5	1577	2065	1250	10,7
6	ПЛ6	1877	2265	1450	12,8
7	ПЛ7	2177	2465	1650	14,9
8	ПЛ8	2477	2665	1850	17

Ступеньки лестницы

**СЛ-1** вес: 9,0 кг

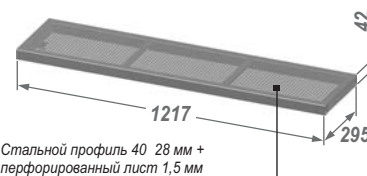

Стальной профиль 40 28 мм + перфорированный лист 1,5 мм

**СЛ-2** вес: 9,5 кг

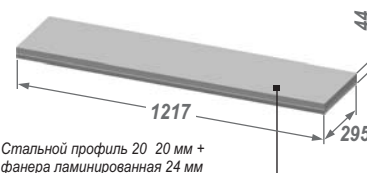

Стальной профиль 20 20 мм + фанера ламинированная 24 мм