































КАТАЛОГ ЭЛЕМЕНТОВ ПЛАТФОРМЫ ПОДИУМНОЙ

	Наименование	Внешний вид	Вес (кг)	Цена (руб.)
1	Платформа подиумная метрическая ППМ30-200x100-60x60		40,68	25 643,00
2	Платформа подиумная метрическая ППМ30-200x100-48-50		39,64	25 643,00
3	Платформа подиумная дюймовая ППД30-207x104-60x60			25 643,00
4	Платформа подиумная дюймовая ППД30-207x104-48-50			25 643,00
5	Платформа подиумная метрическая ППМ31-200x100-60x60		40,68	25 643,00
6	Платформа подиумная метрическая ППМ31-200x100-48-50		39,64	25 643,00
7	Платформа подиумная дюймовая ППД31-207x104-60x60			25 643,00
8	Платформа подиумная дюймовая ППД31-207x104-48-50			25 643,00
9	Платформа подиумная метрическая ППМ32-200x100-60x60		53,68	59 975,00
10	Платформа подиумная метрическая ППМ32-200x100-48-50			59 975,00
11	Платформа подиумная дюймовая ППД32-207x104-60x60			64 689,00
12	Платформа подиумная дюймовая ППД32-207x104-48-50			64 689,00
13	Платформа подиумная метрическая ППМ40-200x100-60x60		39,75	25 643,00
14	Платформа подиумная метрическая ППМ40-200x100-48-50		38,71	25 643,00
15	Платформа подиумная дюймовая ППД40-207x104-60x60			25 643,00
16	Платформа подиумная дюймовая ППД40-207x104-48-50			25 643,00
17	Платформа подиумная метрическая ППМ41-200x100-60x60		39,75	25 643,00
18	Платформа подиумная метрическая ППМ41-200x100-48-50		38,71	25 643,00
19	Платформа подиумная дюймовая ППД41-207x104-60x60			25 643,00
20	Платформа подиумная дюймовая ППД41-207x104-48-50			25 643,00
21	Платформа подиумная метрическая ППМ42-200x100-60x60			59 446,00
22	Платформа подиумная метрическая ППМ42-200x100-48-50			59 446,00
23	Платформа подиумная дюймовая ППД42-207x104-60x60			61 160,00
24	Платформа подиумная дюймовая ППД42-207x104-48-50			61 160,00
25	Платформа подиумная метрическая ППМ30-100x100-60x60		25,60	19 111,00
26	Платформа подиумная метрическая ППМ30-100x100-48-50		24,56	19 111,00
27	Платформа подиумная дюймовая ППД30-104x104-60x60			19 111,00
28	Платформа подиумная дюймовая ППД30-104x104-48-60			19 111,00
29	Платформа подиумная метрическая ППМ31-100x100-60x60		25,60	19 111,00
30	Платформа подиумная метрическая ППМ31-100x100-48-50		24,56	19 111,00
31	Платформа подиумная дюймовая ППД31-104x104-60x60			19 111,00
32	Платформа подиумная дюймовая ППД31-104x104-48-60			19 111,00

	Наименование	Внешний вид	Вес (кг)	Цена (руб.)
33	Платформа подиумная метрическая ППМ32-100x100-60x60			38 490,00
34	Платформа подиумная метрическая ППМ32-100x100-48-50			38 490,00
35	Платформа подиумная дюймовая ППД32-104x104-60x60			38 490,00
36	Платформа подиумная дюймовая ППД32-104x104-48-60			38 490,00
37	Платформа подиумная метрическая ППМ40-100x100-60x60		24,67	18 565,00
38	Платформа подиумная метрическая ППМ40-100x100-48-50		23,63	18 565,00
39	Платформа подиумная дюймовая ППД40-104x104-60x60			18 565,00
40	Платформа подиумная дюймовая ППД40-104x104-48-50			18 565,00
41	Платформа подиумная метрическая ППМ41-100x100-60x60		24,67	18 565,00
42	Платформа подиумная метрическая ППМ41-100x100-48-50		23,63	18 565,00
43	Платформа подиумная дюймовая ППД41-104x104-60x60			18 565,00
44	Платформа подиумная дюймовая ППД41-104x104-48-50			18 565,00
45	Платформа подиумная метрическая ППМ42-100x100-60x60			37 944,00
46	Платформа подиумная метрическая ППМ42-100x100-48-50			37 944,00
47	Платформа подиумная дюймовая ППД42-104x104-60x60			37 944,00
48	Платформа подиумная дюймовая ППД42-104x104-48-50			37 944,00
49	Платформа подиумная метрическая ППМ30-200x224-60x60-Л			17 861,00
50	Платформа подиумная метрическая ППМ30-200x224-48-50-Л			17 861,00
51	Платформа подиумная дюймовая ППД30-207x231-60x60-Л			17 861,00
52	Платформа подиумная дюймовая ППД30-207x231-48-50-Л			17 861,00
53	Платформа подиумная метрическая ППМ31-200x224-60x60-Л			17 861,00
54	Платформа подиумная метрическая ППМ31-200x224-48-50-Л			17 861,00
55	Платформа подиумная дюймовая ППД31-207x231-60x60-Л			17 861,00
56	Платформа подиумная дюймовая ППД31-207x231-48-50-Л			17 861,00
57	Платформа подиумная метрическая ППМ32-200x224-60x60-Л			37 241,00
58	Платформа подиумная метрическая ППМ32-200x224-48-50-Л			37 241,00
59	Платформа подиумная дюймовая ППД32-207x231-60x60-Л			37 241,00
60	Платформа подиумная дюймовая ППД32-207x231-48-50-Л			37 241,00
61	Платформа подиумная метрическая ППМ30-200x224-60x60-П			17 861,00
62	Платформа подиумная метрическая ППМ30-200x224-48-50-П			17 861,00
63	Платформа подиумная дюймовая ППД30-207x231-60x60-П			17 861,00
64	Платформа подиумная дюймовая ППД30-207x231-48-50-П			17 861,00
65	Платформа подиумная метрическая ППМ31-200x224-60x60-П			17 861,00
66	Платформа подиумная метрическая ПМ31-200x224-48-50-П			17 861,00
67	Платформа подиумная дюймовая ППД31-207x231-60x60-П			17 861,00
68	Платформа подиумная дюймовая ППД31-207x231-48-50-П			17 861,00

	Наименование	Внешний вид	Вес (кг)	Цена (руб.)
69	Платформа подиумная метрическая ППМ32-200x224-60x60-П			37 241,00
70	Платформа подиумная метрическая ППМ32-200x224-48-50-П			37 241,00
71	Платформа подиумная дюймовая ППД32-207x231-60x60-П			37 241,00
72	Платформа подиумная дюймовая ППД32-207x231-48-50-П			37 241,00
73	Платформа подиумная метрическая ППМ40-200x224-60x60-Л			17 364,00
74	Платформа подиумная метрическая ППМ40-200x224-48-50-Л			17 364,00
75	Платформа подиумная дюймовая ППД40-207x231-60x60-Л			17 364,00
76	Платформа подиумная дюймовая ППД40-207x231-48-50-Л			17 364,00
77	Платформа подиумная метрическая ППМ41-200x224-60x60-Л			17 364,00
78	Платформа подиумная метрическая ППМ41-200x224-48-50-Л			17 364,00
79	Платформа подиумная дюймовая ППД41-207x231-60x60-Л			17 364,00
80	Платформа подиумная дюймовая ППД41-207x231-48-50-Л			17 364,00
81	Платформа подиумная метрическая ППМ42-200x224-60x60-Л			37 464,00
82	Платформа подиумная метрическая ППМ42-200x224-48-50-Л			37 464,00
83	Платформа подиумная дюймовая ППД42-207x231-60x60-Л			37 464,00
84	Платформа подиумная дюймовая ППД42-207x231-48-50-Л			37 464,00
85	Платформа подиумная метрическая ППМ40-200x224-60x60-П			17 364,00
86	Платформа подиумная метрическая ППМ40-200x224-48-50-П			17 364,00
87	Платформа подиумная дюймовая ППД40-207x231-60x60-П			17 364,00
88	Платформа подиумная дюймовая ППД40-207x231-48-50-П			17 364,00
89	Платформа подиумная метрическая ППМ41-200x224-60x60-П			17 364,00
90	Платформа подиумная метрическая ППМ41-200x224-48-50-П			17 364,00
91	Платформа подиумная дюймовая ППД41-207x231-60x60-П			17 364,00
92	Платформа подиумная дюймовая ППД41-207x231-48-50-П			17 364,00
93	Платформа подиумная метрическая ППМ42-200x224-60x60-П			37 464,00
94	Платформа подиумная метрическая ППМ42-200x224-48-50-П			37 464,00
95	Платформа подиумная дюймовая ППД42-207x231-60x60-П			37 464,00
96	Платформа подиумная дюймовая ППД42-207x231-48-50-П			37 464,00
97	Платформа подиумная метрическая ППМ30-100x141-60x60			12 355,00
98	Платформа подиумная метрическая ППМ30-100x141-48-50			12 355,00
99	Платформа подиумная дюймовая ППД30-104x146-60x60			12 355,00
100	Платформа подиумная дюймовая ППД30-104x146-48-50			12 355,00
101	Платформа подиумная метрическая ППМ31-100x141-60x60			12 355,00
102	Платформа подиумная метрическая ППМ31-100x141-48-50			12 355,00
103	Платформа подиумная дюймовая ППД31-104x146-60x60			12 355,00
104	Платформа подиумная дюймовая ППД31-104x146-48-50			12 355,00







	Наименование	Внешний вид	Вес (кг)	Цена (руб.)
105	Платформа подиумная метрическая ППМ32-100x141-60x60			22 044,00
106	Платформа подиумная метрическая ППМ32-100x141-48-50			22 044,00
107	Платформа подиумная дюймовая ППД32-104x146-60x60			22 044,00
108	Платформа подиумная дюймовая ППД32-104x146-48-50			22 044,00
109	Платформа подиумная метрическая ППМ40-100x141-60x60			12 578,00
110	Платформа подиумная метрическая ППМ40-100x141-48-50			12 578,00
111	Платформа подиумная дюймовая ППД40-104x146-60x60			12 578,00
112	Платформа подиумная дюймовая ППД40-104x146-48-50			12 578,00
113	Платформа подиумная метрическая ППМ41-100x141-60x60			12 578,00
114	Платформа подиумная метрическая ППМ41-100x141-48-50			12 578,00
115	Платформа подиумная дюймовая ППД41-104x146-60x60			12 578,00
116	Платформа подиумная дюймовая ППД41-104x146-48-50			12 578,00
117	Платформа подиумная метрическая ППМ42-100x141-60x60			21 089,00
118	Платформа подиумная метрическая ППМ42-100x141-48-50			21 089,00
119	Платформа подиумная дюймовая ППД42-104x146-60x60			22 268,00
120	Платформа подиумная дюймовая ППД42-104x146-48-50			22 268,00
121	Платформа подиумная метрическая ППМ30-200x50-60x60			18 491,00
122	Платформа подиумная метрическая ППМ30-200x50-48-50			18 491,00
123	Платформа подиумная дюймовая ППД30-207x52-60x60			18 491,00
124	Платформа подиумная дюймовая ППД30-207x52-48-50			18 491,00
125	Платформа подиумная метрическая ППМ31-200x50-60x60			18 491,00
126	Платформа подиумная метрическая ППМ31-200x50-48-50			18 491,00
127	Платформа подиумная дюймовая ППД31-207x52-60x60			18 491,00
128	Платформа подиумная дюймовая ППД31-207x52-48-50			18 491,00
129	Платформа подиумная метрическая ППМ32-200x50-60x60			37 871,00
130	Платформа подиумная метрическая ППМ32-200x50-48-50			37 871,00
131	Платформа подиумная дюймовая ППД32-207x52-60x60			37 871,00
132	Платформа подиумная дюймовая ППД32-207x52-48-50			37 871,00
133	Платформа подиумная метрическая ППМ40-200x50-60x60			17 962,00
134	Платформа подиумная метрическая ППМ40-200x50-48-50			17 962,00
135	Платформа подиумная дюймовая ППД40-207x52-60x60			17 962,00
136	Платформа подиумная дюймовая ППД40-207x52-48-50			17 962,00
137	Платформа подиумная метрическая ППМ41-200x50-60x60			17 962,00
138	Платформа подиумная метрическая ППМ41-200x50-48-50			17 962,00
139	Платформа подиумная дюймовая ППД41-207x52-60x60			17 962,00
140	Платформа подиумная дюймовая ППД41-207x52-48-50			17 962,00

	Наименование	Внешний вид	Вес (кг)	Цена (руб.)
141	Платформа подиумная метрическая ППМ42-200x50-60x60			37 342,00
142	Платформа подиумная метрическая ППМ42-200x50-48-50			37 342,00
143	Платформа подиумная дюймовая ППД42-207x52-60x60			37 342,00
144	Платформа подиумная дюймовая ППД42-207x52-48-50			37 342,00
145	Платформа подиумная метрическая ППМ30-100x50-60x60			15 010,00
146	Платформа подиумная метрическая ППМ30-100x50-48-50			15 010,00
147	Платформа подиумная дюймовая ППД30-100x52-60x60			15 010,00
148	Платформа подиумная дюймовая ППД30-100x52-48-50			15 010,00
149	Платформа подиумная метрическая ППМ31-100x50-60x60			15 010,00
150	Платформа подиумная метрическая ППМ31-100x50-48-50			15 010,00
151	Платформа подиумная дюймовая ППД31-100x52-60x60			15 010,00
152	Платформа подиумная дюймовая ППД31-100x52-48-50			15 010,00
153	Платформа подиумная метрическая ППМ32-100x50-60x60			34 389,00
154	Платформа подиумная метрическая ППМ32-100x50-48-50			34 389,00
155	Платформа подиумная дюймовая ППД32-100x52-60x60			34 389,00
156	Платформа подиумная дюймовая ППД32-100x52-48-50			34 389,00
157	Платформа подиумная метрическая ППМ40-100x50-60x60			14 464,00
158	Платформа подиумная метрическая ППМ40-100x50-48-50			14 464,00
159	Платформа подиумная дюймовая ППД40-104x52-60x60			14 464,00
160	Платформа подиумная дюймовая ППД40-104x52-48-50			14 464,00
161	Платформа подиумная метрическая ППМ41-100x50-60x60			14 464,00
162	Платформа подиумная метрическая ППМ41-100x50-48-50			14 464,00
163	Платформа подиумная дюймовая ППД41-104x52-60x60			14 464,00
164	Платформа подиумная дюймовая ППД41-104x52-48-50			14 464,00
165	Платформа подиумная метрическая ППМ42-100x50-60x60			33 843,00
166	Платформа подиумная метрическая ППМ42-100x50-48-50			33 843,00
167	Платформа подиумная дюймовая ППД42-104x52-60x60			33 843,00
168	Платформа подиумная дюймовая ППД42-104x52-48-50			33 843,00
169	Опора платформы подиумной ОПП-20-60x60		0,50	343,00
170	Опора платформы подиумной ОПП-40-60x60		1,00	522,00
171	Опора платформы подиумной ОПП-60-60x60		1,40	701,00
172	Опора платформы подиумной ОПП-80-60x60		1,90	880,00
173	Опора платформы подиумной ОПП-100-60x60		2,40	1 059,00
174	Опора платформы подиумной ОПП-120-60x60		2,90	1 238,00
175	Опора платформы подиумной ОПП-140-60x60		3,40	1 417,00

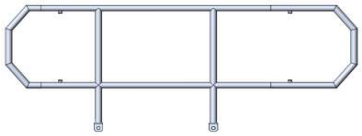

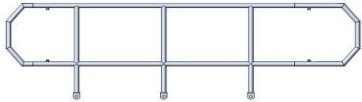
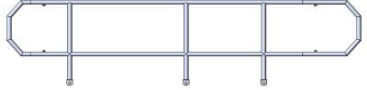





	Наименование	Внешний вид	Вес (кг)	Цена (руб.)
176	Опора платформы подиумной винтовая ОППВ-20-60x60		0,80	1 120,00
177	Опора платформы подиумной винтовая ОППВ-40-60x60		1,30	1 322,00
178	Опора платформы подиумной винтовая ОППВ-60-60x60		1,80	1 518,00
179	Опора платформы подиумной винтовая ОППВ-80-60x60		2,20	1 725,00
180	Опора платформы подиумной винтовая ОППВ-100-60x60		2,70	1 926,00
181	Опора платформы подиумной винтовая ОППВ-120-60x60		3,20	2 128,00
182	Опора платформы подиумной винтовая ОППВ-140-60x60		3,70	2 330,00
183	Опора платформы подиумной телескопическая ОППТ40-60-60x60		2,10	1 890,00
184	Опора платформы подиумной телескопическая ОППТ60-100-60x60		3,10	2 202,00
185	Опора платформы подиумной телескопическая ОППТ80-140-60x60		4,10	2 489,00
186	Ограждение платформы подиумной универсальное ОППУ с покраской		1,90	4 520,00
187	Крепление ограждения платформы подиумной КОПП		0,70	1 189,00
188	Стяжка ограждения прямая метрическая СОПМ с покраской		0,20	653,00
189	Стяжка ограждения прямая дюймовая СОПД с покраской		653,00	
190	Стяжка ограждения угловая метрическая СОУМ с покраской		0,30	738,00
191	Стяжка ограждения угловая дюймовая СОУД с покраской			738,00
192	Лестничный марш основной метрический (1м) ЛМОМ-1-40-2		16,78	14 646,00
193	Лестничный марш основной метрический (1м) ЛМОМ-1-60-3		24,14	24 319,00
194	Лестничный марш основной метрический (1м) ЛМОМ-1-80-4		29,92	25 453,00
195	Лестничный марш основной метрический (1м) ЛМОМ-1-100-5		36,01	27 615,00
196	Лестничный марш основной метрический (1м) ЛМОМ-1-120-6		43,02	31 938,00
197	Лестничный марш основной метрический (1м) ЛМОМ-1-140-7		49,16	36 261,00



	Наименование	Внешний вид	Вес (кг)	Цена (руб.)
198	Лестничный марш основной дюймовый (1,04м) ЛМОД-1-40-2			14 646,00
199	Лестничный марш основной дюймовый (1,04м) ЛМОД-1-60-3			24 319,00
200	Лестничный марш основной дюймовый (1,04м) ЛМОД-1-80-4			25 453,00
201	Лестничный марш основной дюймовый (1,04м) ЛМОД-1-100-5			27 615,00
202	Лестничный марш основной дюймовый (1,04м) ЛМОД-1-120-6			31 938,00
203	Лестничный марш основной дюймовый (1,04м) ЛМОД-1-140-7			36 261,00
204	Лестничный марш основной метрический (2м) ЛМОМ-2-40-2			
205	Лестничный марш основной метрический (2м) ЛМОМ-2-60-3			
206	Лестничный марш основной метрический (2м) ЛМОМ-2-80-4			
207	Лестничный марш основной метрический (2м) ЛМОМ-2-100-5			
208	Лестничный марш основной метрический (2м) ЛМОМ-2-120-6			
209	Лестничный марш основной метрический (2м) ЛМОМ-2-140-7			
210	Лестничный марш основной дюймовый (2,07м) ЛМОД-2-40-2			
211	Лестничный марш основной дюймовый (2,07м) ЛМОД-2-60-3			
212	Лестничный марш основной дюймовый (2,07м) ЛМОД-2-80-4			
213	Лестничный марш основной дюймовый (2,07м) ЛМОД-2-100-5			
214	Лестничный марш основной дюймовый (2,07м) ЛМОД-2-120-6			
215	Лестничный марш основной дюймовый (2,07м) ЛМОД-2-140-7			
216	Лестничный марш дополнительный метрический (1м) ЛМДМ-1-40-2			16,10
217	Лестничный марш дополнительный метрический (1м) ЛМДМ-1-60-3	23,46		17 949,00
218	Лестничный марш дополнительный метрический (1м) ЛМДМ-1-80-4	29,24		22 272,00
219	Лестничный марш дополнительный метрический (1м) ЛМДМ-1-100-5	35,33		26 595,00
220	Лестничный марш дополнительный метрический (1м) ЛМДМ-1-120-6	42,34		30 918,00
221	Лестничный марш дополнительный метрический (1м) ЛМДМ-1-140-7	48,48		35 241,00

	Наименование	Внешний вид	Вес (кг)	Цена (руб.)
222	Лестничный марш дополнительный дюймовый (1,04м) ЛМДД-1-40-2			13 826,00
223	Лестничный марш дополнительный дюймовый (1,04м) ЛМДД-1-60-3			17 949,00
224	Лестничный марш дополнительный дюймовый (1,04м) ЛМДД-1-80-4			22 272,00
225	Лестничный марш дополнительный дюймовый (1,04м) ЛМДД-1-100-5			26 595,00
226	Лестничный марш дополнительный дюймовый (1,04м) ЛМДД-1-120-6			30 918,00
227	Лестничный марш дополнительный дюймовый (1,04м) ЛМДД-1-140-7			35 241,00
228	Лестничный марш дополнительный метрический (2м) ЛМДМ-2-40-2			
229	Лестничный марш дополнительный метрический (2м) ЛМДМ-2-60-3			
230	Лестничный марш дополнительный метрический (2м) ЛМДМ-2-80-4			
231	Лестничный марш дополнительный метрический (2м) ЛМДМ-2-100-5			
232	Лестничный марш дополнительный метрический (2м) ЛМДМ-2-120-6			
233	Лестничный марш дополнительный метрический (2м) ЛМДМ-2-140-7			
234	Лестничный марш дополнительный дюймовый (2,07м) ЛМДД-2-40-2			
235	Лестничный марш дополнительный дюймовый (2,07м) ЛМДД-2-60-3			
236	Лестничный марш дополнительный дюймовый (2,07м) ЛМДД-1280-4			
237	Лестничный марш дополнительный дюймовый (2,07м) ЛМДД-2-100-5			
238	Лестничный марш дополнительный дюймовый (2,07м) ЛМДД-2-120-6			
239	Лестничный марш дополнительный дюймовый (2,07м) ЛМДД-2-140-7			
240	Ограждение лестничного марша ОЛМ-40-2 с покраской			3,43
241	Ограждение лестничного марша ОЛМ-60-3 с покраской		3,63	5 514,00

	Наименование	Внешний вид	Вес (кг)	Цена (руб.)
242	Ограждение лестничного марша ОЛМ-80-4 с покраской		3,83	6 006,00
243	Ограждение лестничного марша ОЛМ-100-5 с покраской		4,16	6 498,00
244	Ограждение лестничного марша ОЛМ-120-6 с покраской		4,98	7 899,00
245	Ограждение лестничного марша ОЛМ-140-7 с покраской		5,32	8 391,00
246	Ступень составной лестницы метрической (400 мм) ССЛМ-40 с покраской		18,60	7 387,00
247	Ступень составной лестницы дюймовой (400 мм) ССЛД-40 с покраской			7 387,00
248	Ступень составной лестницы метрической (600 мм) ССЛМ-60 с покраской		14,80	6 152,00
249	Ступень составной лестницы дюймовой (600 мм) ССЛД-60 с покраской			6 152,00
250	Ступень составной лестницы метрической (800 мм) ССЛМ-80 с покраской		16,20	6 602,00
251	Ступень составной лестницы дюймовой (800 мм) ССЛД-80 с покраской			6 602,00
252	Ступень составной лестницы метрической (1000 мм) ССЛМ-100 с покраской		20,20	7 836,00
253	Ступень составной лестницы дюймовой (1000 мм) ССЛД-100 с покраской			7 836,00

	Наименование	Внешний вид	Вес (кг)	Цена (руб.)
254	Ступень составной лестницы метрической (1200 мм) ССЛМ-120 с покраской		21,70	8 422,00
255	Ступень составной лестницы дюймовой (1200 мм) ССЛД-120 с покраской			8 422,00
256	Ступень составной лестницы метрической (1400 мм) ССЛМ-140 с покраской		23,20	8 746,00
257	Ступень составной лестницы дюймовой (1400 мм) ССЛМ-140 с покраской			8 746,00
258	Ограждение составной лестницы (200 мм) ОСЛ-20 покраска		6,00	2 928,00
259	Комплект крепления ступеней составной лестницы к платформе подиумной К-005 (винт М10х40,88 DIN 912 - 1 шт, гайка прямоугольная М10, шайба М10 DIN 125 - 1 шт)		0,073	155,00
260	Соединитель опор платформ подиумных СОПП-2		0,80	1 263,00
261	Соединитель опор платформ подиумных СОПП-4		1,70	2 115,00
262	Соединитель платформ подиумных СПП		0,40	777,00

	Наименование	Внешний вид	Вес (кг)	Цена (руб.)
263	Комплект колесной платформы подиумной метрической ККППМ-20		14,80	23 330,00
264	Блокировка горизонтальная БГ-1		0,14	612,00
265	Ключ блокировки горизонтальный КБГ		0,03	1 325,00
266	Гайка прямоугольная М10 ГП-10		0,03	123,00
267	Диагональ телескопическая ДПТ		3,50	6 464,00
268	Траверса подиумная метрическая ТПМ-200		13,10	10 000,00
269	Траверса подиумная дюймовая ТПД-207			10 000,00
270	Траверса подиумная метрическая ТПМ-100		7,70	7 571,00
271	Траверса подиумная метрическая ТПМ-100			7 571,00
272	Технологическая тара для платформ подиумных метрических ТТПМ-20-00		80,50	18 768,00
273	Технологическая тара для платформ подиумных дюймовых ТТПД-20-00			18 768,00
274	Технологическая тара для платформ подиумных метрических ТТПМ-20-01		80,50	18 862,00

	Наименование	Внешний вид	Вес (кг)	Цена (руб.)
275	Технологическая тара для платформ подиумных дюймовых ТТППД-20-01			18 862,00
276	Технологическая тара для платформ подиумных метрических ТТППМ-20-02		82,30	31 257,00
277	Технологическая тара для платформ подиумных дюймовых ТТППД-20-02			31 257,00